

Generell tolerans  
SS-ISO 2768-1 mK

Generell ytjämnhet 3,2  
Där ej annat anges ✓ Ra

Vyplacering  
⊕

Alla skarpa  
kanter brytes

Nr	Ant	Ändring	Datum	Inf	Godk

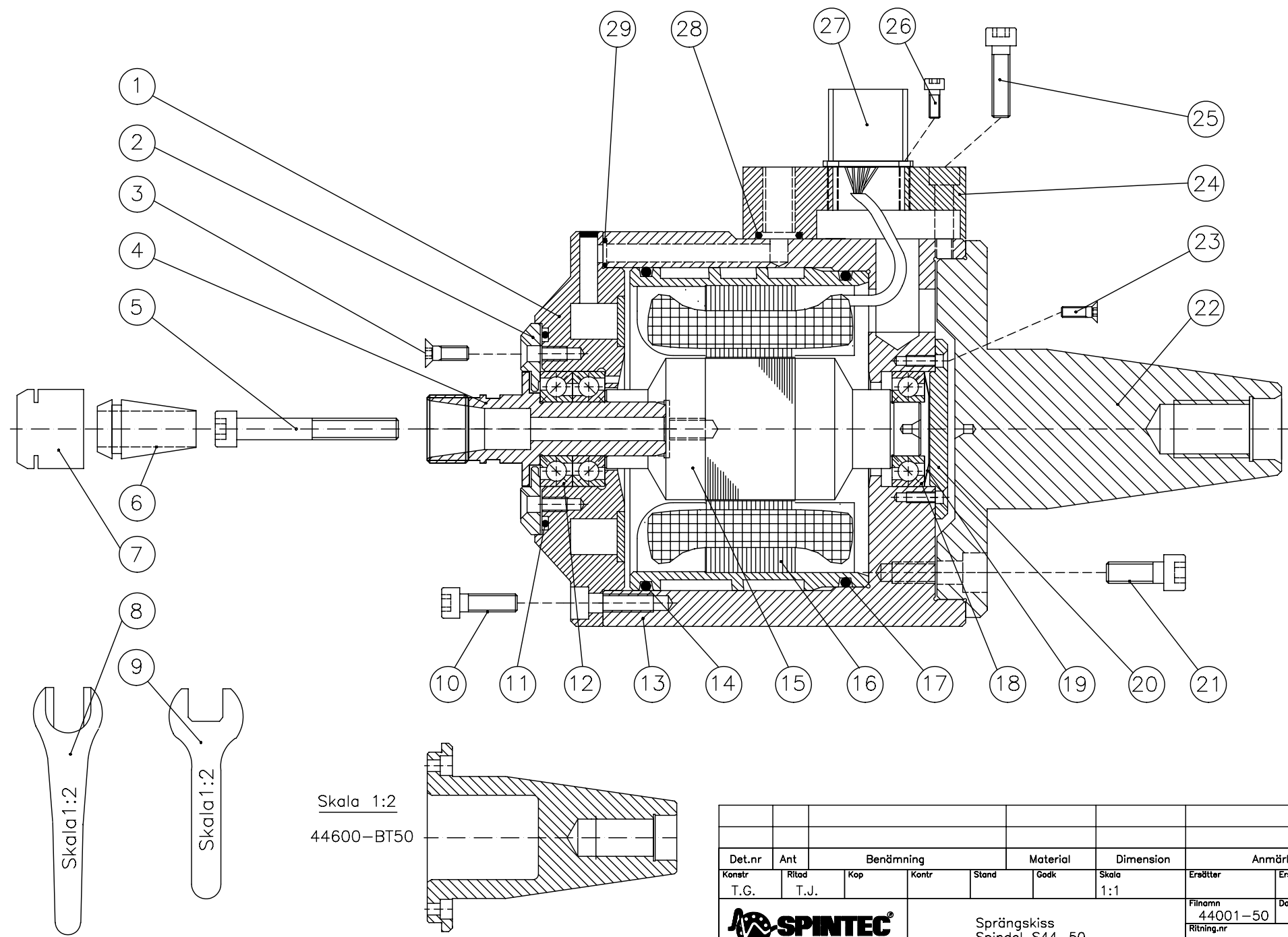

Skala 1:2  
44600-BT50

Det.nr	Ant	Benämning			Material	Dimension	Anmärkning	
Konstr	Ritad	Kop	Kontr	Stand	Godk	Skala	Ersätter	Ersatt av
T.G.	T.J.					1:1		
 Sprängskiss Spindel S44-50							Filnamn 44001-50	Datum 991020
							Ritning.nr 44001-50	